



ゲート用料金精算機  
**SNG-C750**

□防犯プロテクターと一体型で、よりコンパクトに、より頑丈に



カーゲート  
**SNG-B760**

□ACモーターによる長寿命設計でハイパワー駆動



ICカード精算機  
**SNG-C22**

□企業や集合住宅など特定利用者の使用する駐車場の管理に



ゲート用発券機  
**SNG-H750**

□駐車券発行は1回のセットで6,000枚まで対応

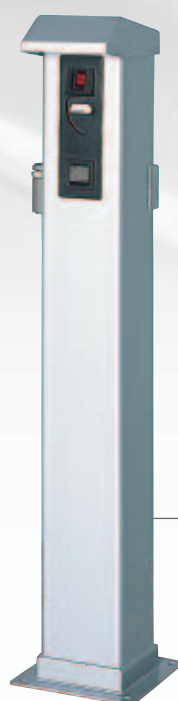

ワンコイン精算機  
**SNG-C200**

□低料金・均一料金(ワンコイン)で長時間利用する駐車場に最適



バーキャッチャー／**SNG-L750**

□バー折れセンサー付き、静音設計

無人管理で入庫から出庫まで完全自動  
駐車場総合管理システムに対応

## ゲート用料金精算機 / SNG-C750

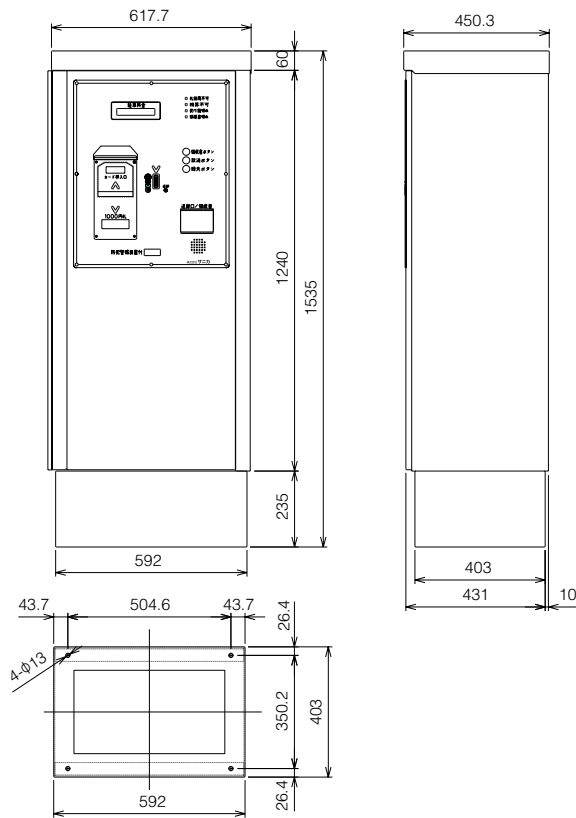

## ゲート用発券機 / SNG-H750

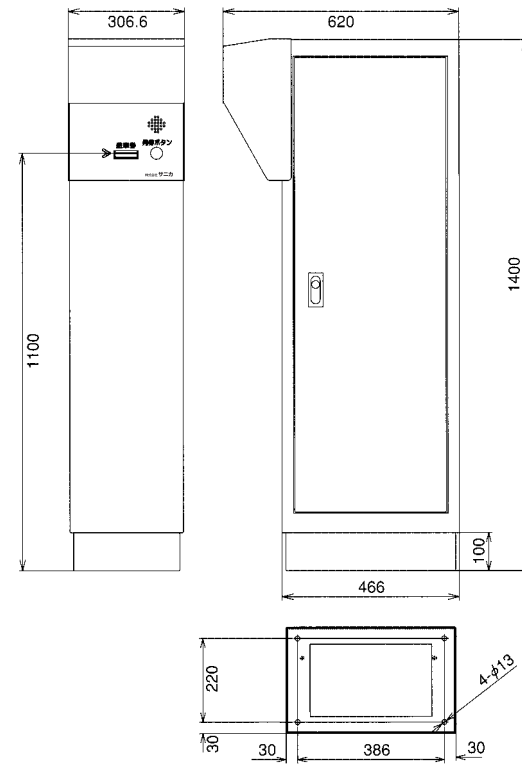

## カーゲート / SNG-B760

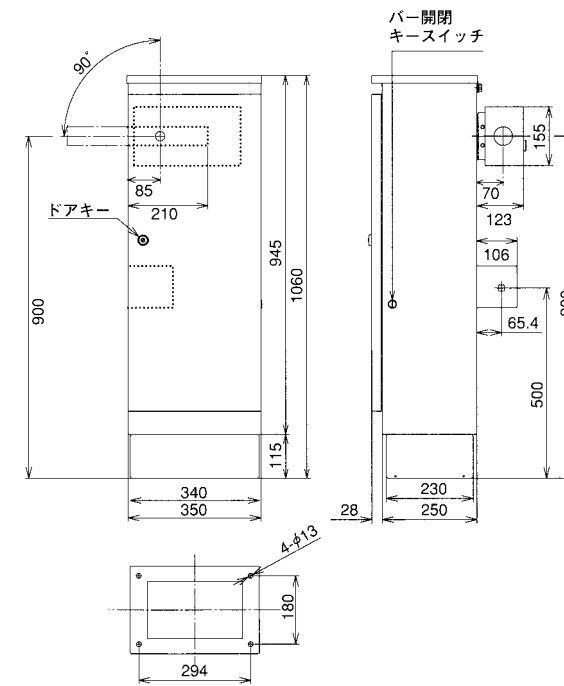

## バーキャッチャー / SNG-L750

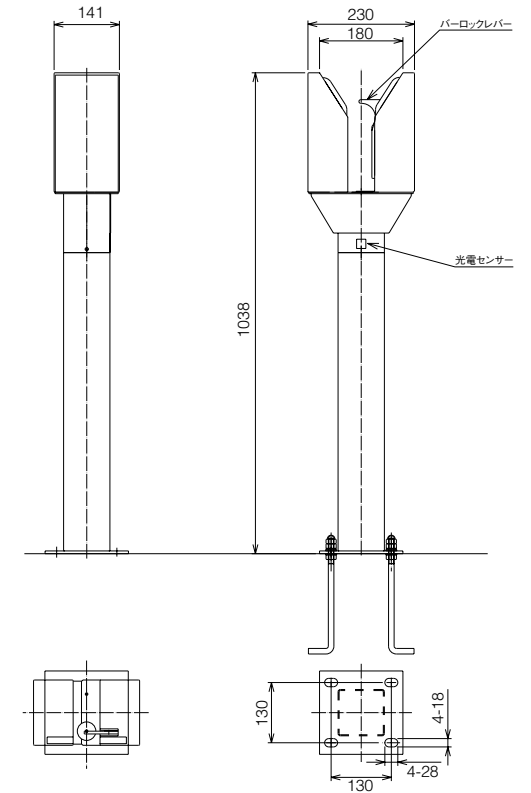

## ICカード精算機 / SNG-C22

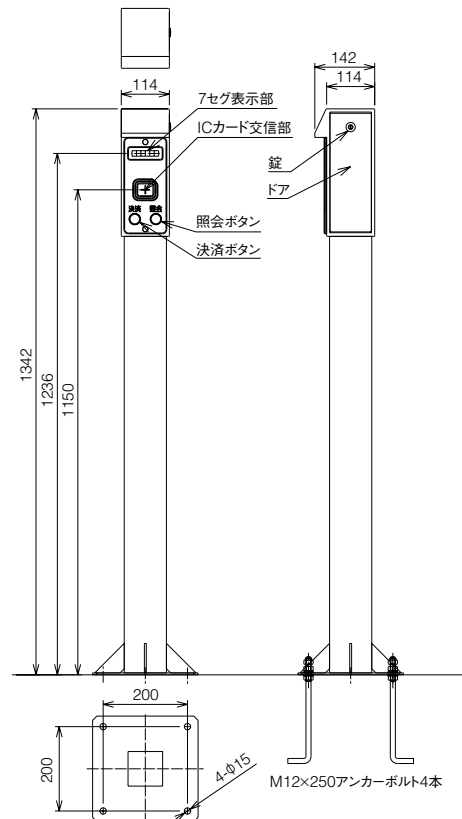

## ワンコイン精算機 / SNG-C200

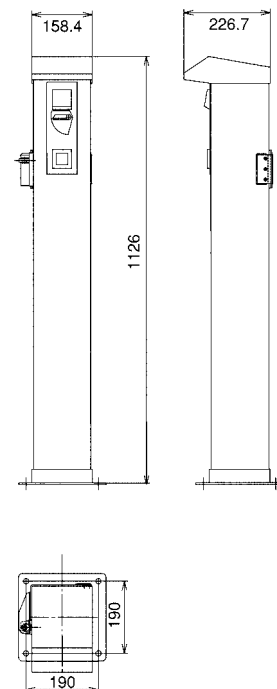

## 仕様 料金精算機 SNG-C750 / SNG-C22 / SNG-C200

	SNG-C750	SNG-C22	SNG-C200
受入紙幣	1000円	—	—
受入硬貨(円)	500/100/50/10	—	500/100コイン2種
使用電源	AC100V	DC24V	DC24V
消費電力	32W~51W	10W以下	10W以下
使用周囲温度	-10℃~60℃	-10℃~40℃	-10℃~60℃
製品重量	約158kg	約30kg	約30kg

### SNG-C750 特徴

平日、夜間、特別日などの自由な時間設定/領収書発行/釣り銭機能/防犯プロテクター一体構造/カード使用可能/音声案内/カード領収書ジャーナル機構/レシート機構/売り上げ集計可能

## 仕様 ゲート用発券機 SNG-H750

駐車券	紙カード3,000枚×2
車両感知	ループコイル式
ヒーター付	—
使用電源	AC100V
消費電力	通常時13W 最大時29W
製品重量	約65kg

## 仕様 カーゲート SNG-B760

バ ー 材 質	FRP (4.3mまで)
バ ー 開 閉 角	90° (オプション 折れバー)
バ ー 開 閉 時 間	3.3秒
ヒ ー タ ー 付 け	—
使 用 電 源	AC100V
消 費 電 力	通常時5W 最大時94W/ヒーター付 294W
製 品 重 量	約68kg

## 仕様 バーキャッチャー SNG-L750

使 用 電 源	DC24V
製 品 重 量	約12kg

## 仕様 入出庫感知

入 庫	ループコイル及び透過型または反射型 光センサ
出 庫	ループコイル及び透過型または反射型 光センサ

### オプション

事前精算機/満空車表示灯/出庫警報灯/サービスリーダー/リモートコントローラ/精算機雨除けテント等

□製品の内容及び仕様等は改善のため予告なく変更することがあります